

대한민국 대표 브랜드

HIONE+

ALUMINIO

HV-660

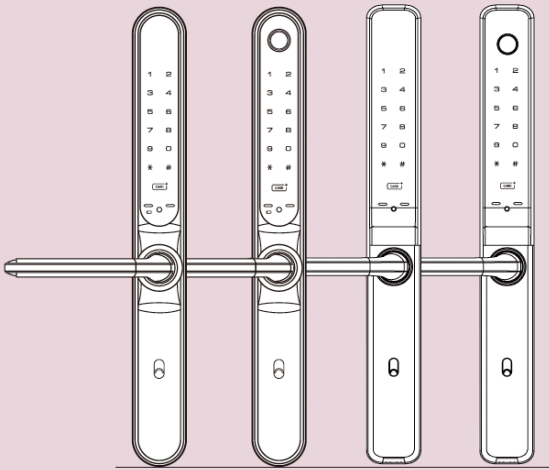

HV-660

HV-660F

HV-665

HV-665F

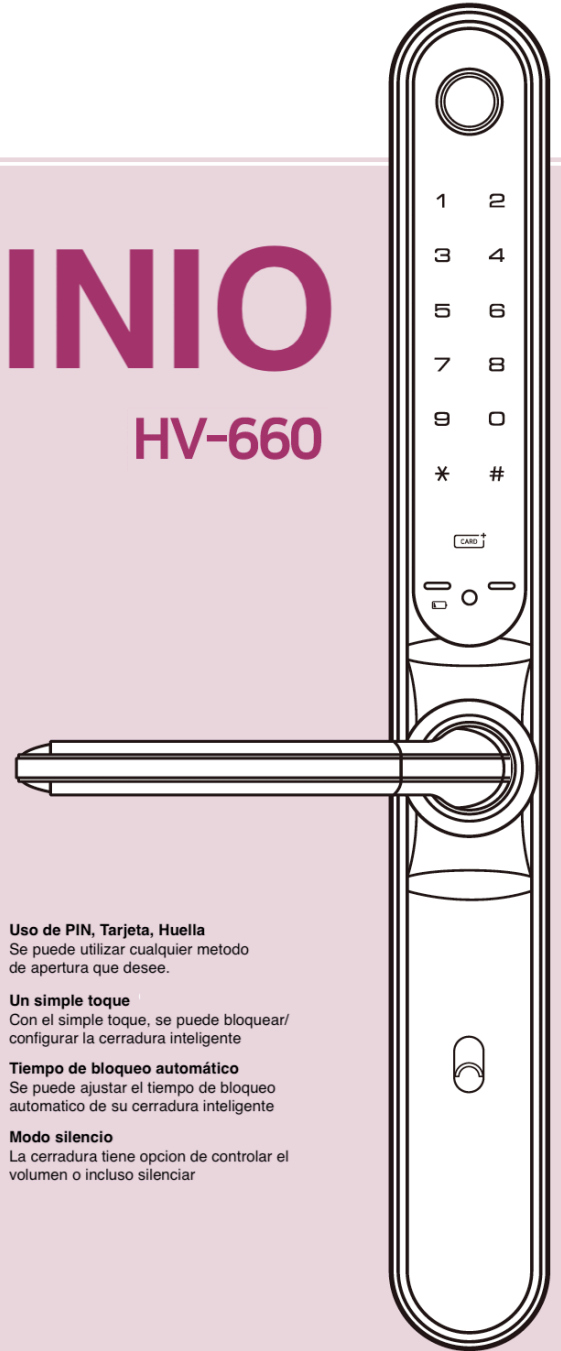

Uso de PIN, Tarjeta, Huella

Se puede utilizar cualquier metodo de apertura que desee.



Un simple toque

Con el simple toque, se puede bloquear/ configurar la cerradura inteligente



Tiempo de bloqueo automático

Se puede ajustar el tiempo de bloqueo automatico de su cerradura inteligente



Modo silencio

La cerradura tiene opcion de controlar el volumen o incluso silenciar

⑨ HP12-00054C Ver. 0.1

Made in KOREA



The Hidden Champion of Digital Door Locks

HIONE+

3. COMO CONFIGURAR

3) COMO ELIMINAR TARJETAS

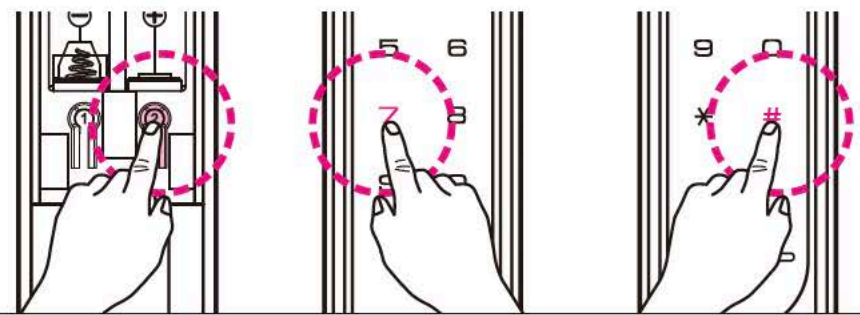

- 1 Manteniendo la puerta abierta, destape y presione botón derecho. ②
- 2 Los números 1, 3, 7, 8, 9 se encenderán.
- 3 Presionamos el número "7"
- 4 Presionamos "*" durante 3 segundos o más.

4) COMO REGISTRAR HUELLAS

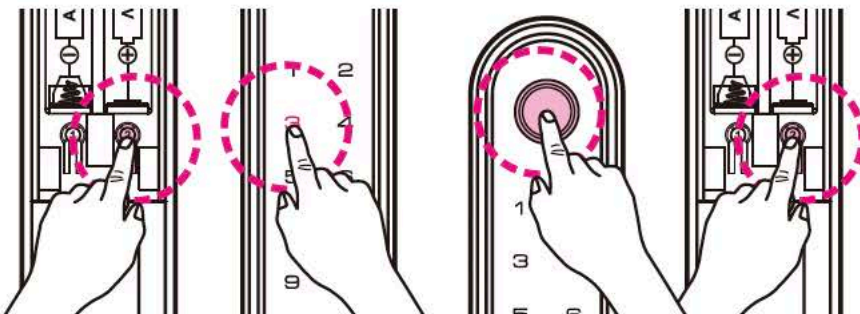

- 1 Manteniendo la puerta abierta, destape y presione botón derecho. ②
- 2 Los números 1, 3, 7, 8, 9 se encenderán.
- 3 Presionamos el número "3"
- 4 Acercamos el dedo (8 veces), el registro consecutivo es posible. Registre el mismo dedo con diferentes ángulos.
- 5 Presionamos el botón derecho ② para completar el registro. (Max. 100 huellas)

5) COMO ELIMINAR HUELLAS

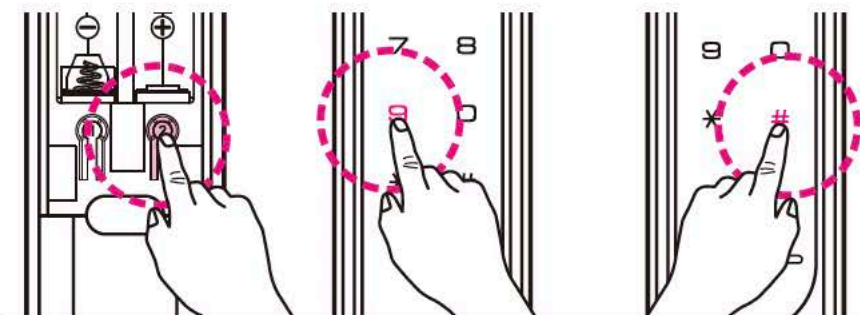

- 1 Manteniendo la puerta abierta, destape y presione botón derecho. ②
- 2 Los números 1, 3, 7, 8, 9 se encenderán.
- 3 Presionamos el número "9"
- 4 Presionamos "*" durante 3 segundos o más.

6) COMO CERRAR MANUALMENTE

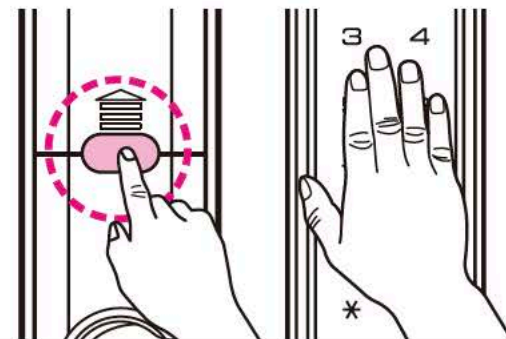

Cerrar la puerta desde adentro

Presione el botón "LOCK"

Cerrar la puerta desde afuera

Coloque su mano en la pantalla.

* Cuando la función de auto lock está desactivada, tiene que cerrar usando la manera mencionada.

COMO USAR BATERIA 9V

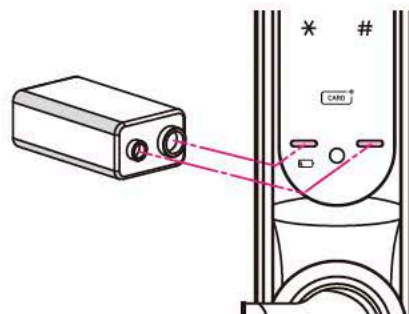
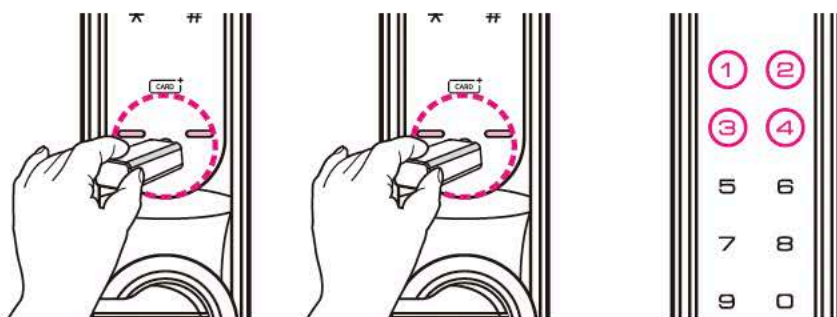

1. INFORMACION

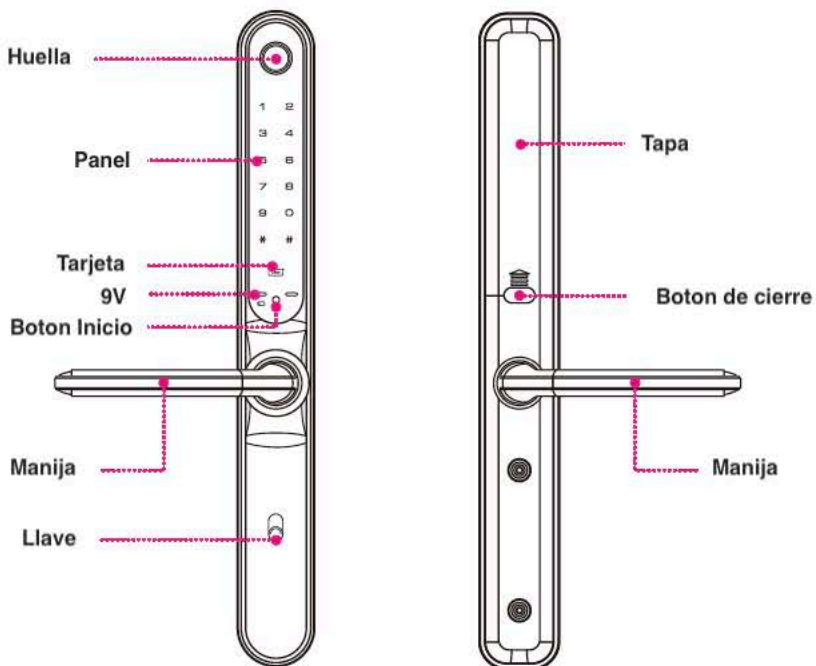

2. PRECAUCION



NO DESARME O MODIFIQUE EL PRODUCTO.

Las cerraduras inteligentes son aparatos electrónicos muy sensibles, cualquiera modificación realizado por un tercero perderá la garantía.



PARA SU CORRECTA FUNCIÓN VERIFIQUE EL ESTADO DE LAS BATERIAS.

Es muy necesario reemplazar las baterías antes de que se acaben para evitar inconveniencias.

NO APLIQUE LA FUERZA A LA CERRADURA

Puede causar el mal funcionamiento de las cerraduras.

3. COMO CONFIGURAR

1) CAMBIO DE CONTRASEÑA

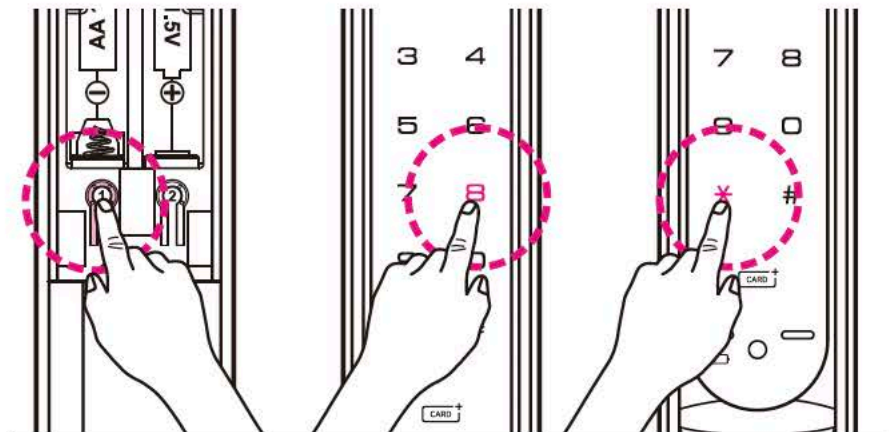

- ❶ Manteniendo la puerta abierta, destape y presione botón izquierdo. ❶
- ❷ Introduzca la contraseña deseada. (4 ~ 12 dígitos)
- ❸ Presione "*" para completar el registro.

Asegúrese de mantener la puerta abierta durante el registro.



1. Cuando registra la contraseña por primera vez o desea cambiarla, puede que la puerta se cierre por error, por favor asegúrese de dejar la puerta abierta y tenga lista la llave de emergencia contigo.
2. Para la contraseña, ingrese 4-12 dígitos, sin contar "*" y "#"
3. Cuando una nueva contraseña se registra, las anteriores serán eliminadas.
4. Todos los productos, cuando son entregados, su contraseña de fábrica está configurada como 1, 2, 3, 4 o 1, 2, 3, 4, 5, 6, 7, 8, 9, 0
5. No tomamos la responsabilidad por el daño causado por el intento de robo

2) REGISTRO DE TARJETAS

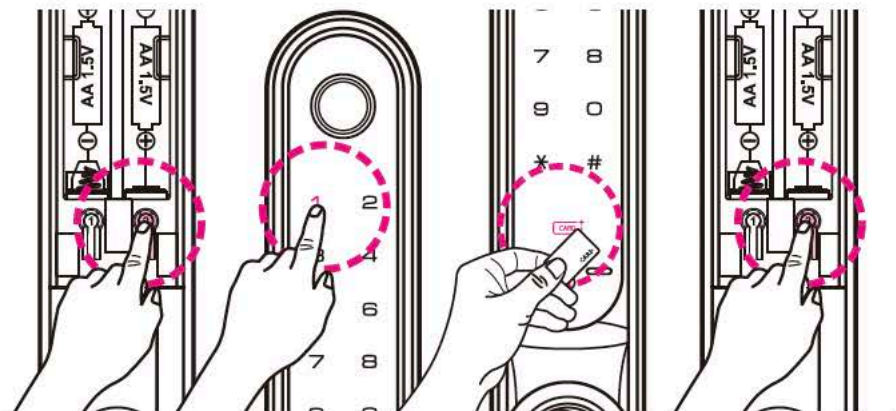

- ❶ Manteniendo la puerta abierta, destape y presione botón derecho. ❷
- ❷ Los números 1, 3, 7, 8, 9 se encenderán.
- ❸ Presionamos el número "1"
- ❹ Acercamos la tarjeta al lector de tarjeta (Max. 50 Tarjetas)
- ❺ Presionamos el botón derecho ❷ para completar el registro.

3. COMO CONFIGURAR

7) COMO ACTIVAR/DESACTIVAR BLOQUEO AUTOMATICO

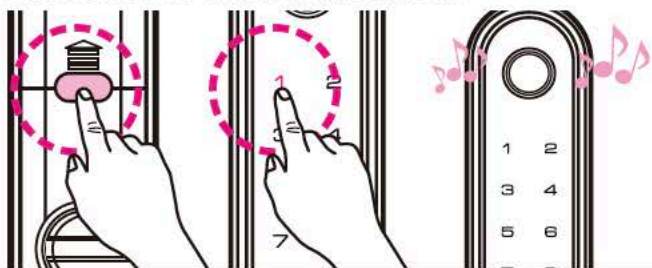

Configuración de Auto Lock

Manteniendo la puerta abierta, presione el botón "LOCK" durante 3 segundos y presione el número "1" para activar. sonará 3 beep.

Configuración de Manual Lock

Manteniendo la puerta abierta, presione el botón "LOCK" durante 3 segundos y presione el número "1" para desactivar. sonará 1 beep.

8) TIEMPO DE AUTOCIERRE

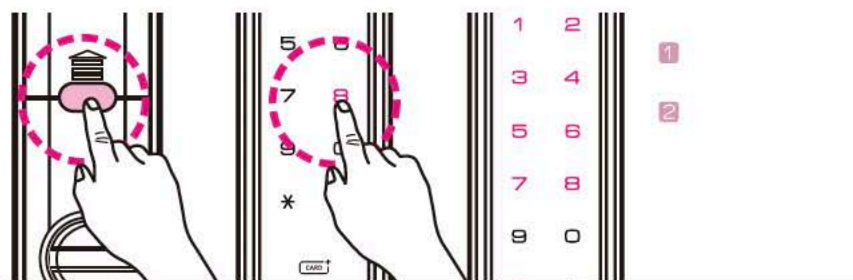

Configuración del tiempo de Auto Lock

Manteniendo la puerta abierta, presione el botón "LOCK" durante 3 segundos y presione el número "8" y presione el tiempo deseado entre (1 ~ 8) segundos y para finalizar presione "*".